



INSTRUKCJA OBSŁUGI – PL
IN 26784 E-hulajnoga W-TEC Nikotes 350W 8,5"



SPIS TREŚCI



ŚRODKI OSTROŻNOŚCI	3
ZAWARTOŚĆ OPAKOWANIA	4
CHARAKTERYSTYKA PRODUKTU	4
WYŚWIETLACZ	5
MONTAŻ	5
ŁADOWANIE BATERII	6
UŻYTKOWANIE	6
SKŁADANIE/ROZKŁADANIE	8
REGULACJA HAMULCA TARCZOWEGO	8
DRAŻEK KIEROWNICZY	8
POMPOWANIE KÓŁ	9
APLIKACJA	9
BATERIA	12
UŻYTKOWANIE	13
TECHNIKA JAZDY	13
CZYSZCZENIE I KONSERWACJA	14
PRZECHOWYWANIE	14
PARAMETRY TECHNICZNE	14
OCHRONA ŚRODOWISKA	14
WARUNKI GWARANCJI, ZGŁOSZENIA GWARANCYJNE	15

ŚRODKI OSTROŻNOŚCI

- Przeczytaj uważnie instrukcję i zachowaj ją na przyszłość.
- Hulajnoga jest przeznaczona do jednoczesnego przewożenia jednej osoby.
- Noś kask i inny sprzęt ochronny, m.in. odpowiednie buty.
- Nie jeźdź po drogach niebezpiecznych lub nieodpowiednich.
- Przed pierwszą jazdą spróbuj opanować hulajnogę na otwartej przestrzeni. Jeśli nie jesteś pewien, poproś o radę bardziej doświadczoną osobę.
- Podczas jazdy unikaj niebezpiecznych manewrów lub kierowania jedną ręką, trzymaj obie stopy na podnóżku.
- Nie przejeżdżaj bezpośrednio po przeszkodzie wyższej niż 3 cm, w przeciwnym razie możesz stracić równowagę i spowodować obrażenia lub uszkodzenie produktu.
- Na nierównych lub wyboistych drogach zwolnij i jeźdź ostrożnie. Nie narażaj siebie ani innych na niebezpieczeństwo poprzez nieostrożną jazdę.
- Przed jazdą należy dla własnego bezpieczeństwa ustawić odpowiednią wysokość kierownicy.
- Nie wjeżdżaj do wody, oleju ani na zamrożone powierzchnie.
- Nie zanurzaj hulajnogi w wodzie. Akumulator lub silnik ulegną zniszczeniu.
- Jeśli to możliwe, nie jeźdź w złych warunkach pogodowych. Zachowaj ostrożność po zmroku.
- Przed użyciem produktu zawsze upewnij się, że nie naruszasz lokalnych przepisów i praw. Nie wszędzie dozwolone jest używanie tych i podobnych urządzeń. W razie wątpliwości skontaktuj się z lokalnymi władzami.
- Sprawdź, czy wszystkie części są dobrze zamocowane i czy śruby nie są poluzowane. W razie potrzeby dokręć je lub skontaktuj się z centrum serwisowym.
- Nieautoryzowane modyfikacje lub konserwacja zmniejszą bezpieczeństwo sprzętu.
- Niewłaściwe użycie może prowadzić do poważnych (śmiertelnych) obrażeń lub uszkodzeń.
- Regularnie sprawdzaj produkt pod kątem zużycia. Natychmiast wymień zużyte części.
- Nie używaj uszkodzonego produktu, np. w przypadku pojawienia się ostrych krawędzi.
- Postępuj zgodnie z instrukcją konserwacji i użytkowania. Nie demontuj urządzenia.
- Przed jazdą sprawdź poziom naładowania akumulatora. Jeśli nie jest w pełni naładowany, nie rozpoczynaj jazdy.
- Urządzenie jest przeznaczone wyłącznie do użytku osobistego. Komercyjne wykorzystanie jest zabronione.
- Zachowaj ostrożność podczas jazdy. Nigdy nie jeźdź po spożyciu alkoholu lub pod wpływem narkotyków. Nie przewoź niczego na urządzeniu.
- Zawsze utrzymuj prędkość pod kontrolą i zachowaj ostrożność. Zachowaj dobrą widoczność w okolicy. Aby uniknąć obrażeń, nie przekraczaj ograniczeń prędkości ani wagi.
- Podczas jazdy po nierównej powierzchni stopy powinny być swobodne, a kolana lekko ugięte.
- W razie wypadku nie oddalaj się z miejsca i czekaj na pomoc.
- Jadąc w grupie, należy zachować odpowiednią odległość, aby uniknąć kolizji.
- Pamiętaj, że Twój obecny wzrost jest większy, gdy stoisz na hulajnodze, niż bez niej. Staraj się zachować równowagę i unikać zbyt wąskich miejsc.
- Inne czynności (telefonowanie, słuchanie muzyki) mogą znacznie zmniejszyć Twoją uwagę podczas jazdy. Nie rozpraszaaj się.

- Regularnie sprawdzaj stan opon. Natychmiast należy wymienić zużyte.
- Hamulce są gorące po hamowaniu, nie dotykaj ich gołą skórą.
- Nie przyspieszaj podczas zjeżdżania ze wzniesienia. Droga hamowania wydłuża się i istnieje ryzyko utraty kontroli.
- Panel sterowania nie jest wodoodporny.
- Nośność: 120 kg.

ZAWARTOŚĆ OPAKOWANIA

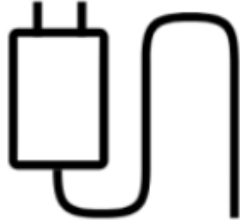
			
Hulajnoga 1x	Śruba 4x	Klucz imbusowy 2x	Ładowarka 1x

CHARAKTERYSTYKA PRODUKTU

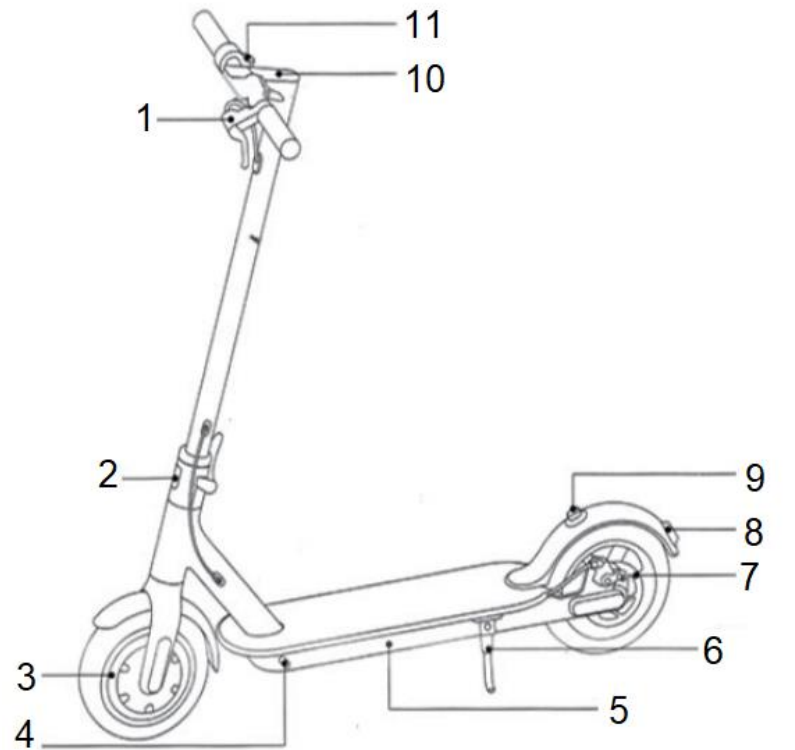
	1. Dźwignia hamulca
	2. Mechanizm składania
	3. Napęd silnika
	4. Port ładowania
	5. Bateria
	6. Stopka
	7. Hamulec tarczowy
	8. Światło stopu
	9. Klamra do składania
	10. Panel sterowania i wyświetlacz
	11. Akcelerator

WYŚWIETLACZ

	1. Klamra do składania
	2. Kontrolka świateł
	3. Wskaźnik trybu prędkości: ECO: do 8 km/h D: do 14,5 km/h S: do 24 km/h
	4. Stan baterii
	5. Włącznik

MONTAŻ

1. Rozłóż hulajnogę, postaw ją na stopce i zabezpiecz mechanizm składania.



2. Przymocuj uchwyty do kierownicy, uważając, aby nie przyciąć linek.



3. Za pomocą klucza dokręć 2 śruby po każdej stronie.

4. Po złożeniu włącz i sprawdź wszystkie funkcje.

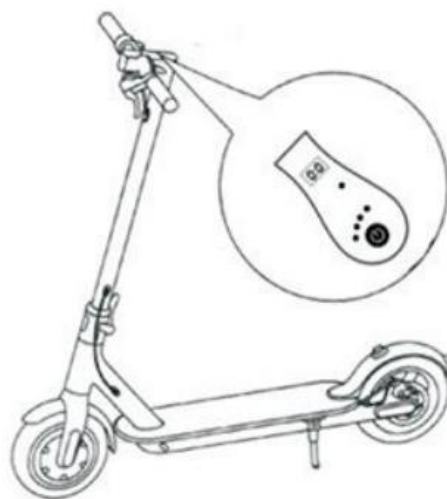

ŁADOWANIE BATERII



Otwórz gumową
zaślepkę



Podłącz ładowarkę



Po naładowaniu
zamknij gumową
zaślepkę

UŻYTKOWANIE

Dla własnego bezpieczeństwa należy stosować środki ochrony osobistej takie jak ochraniacze i kask.

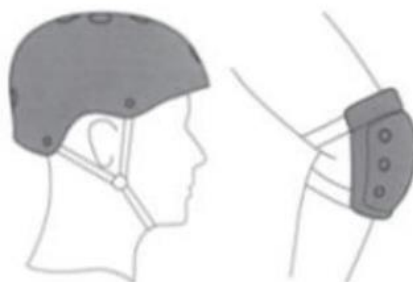

1. Włącz i sprawdź stan baterii.



2. Stań na podeście hulajnogi. Odbij się drugą nogą. Po osiągnięciu prędkości 5 km/h użyj silnika hulajnogi.



3. Przyspiesz płynnie, postaw obie stopy na podeście. Zawsze płynnie kontroluj prędkość.

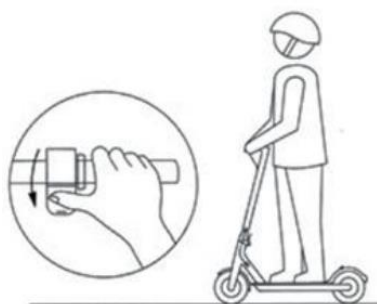

4. Aby zwolnić, należy zwolnić pedał przyspieszenia i stale naciskać hamulec.

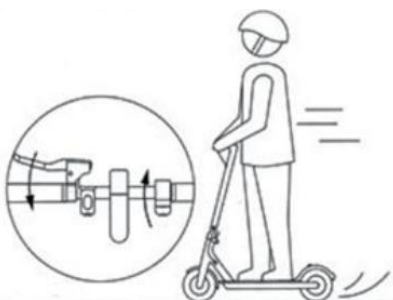

5. Podczas skręcania pochyl lekko ciało w kierunku jazdy.

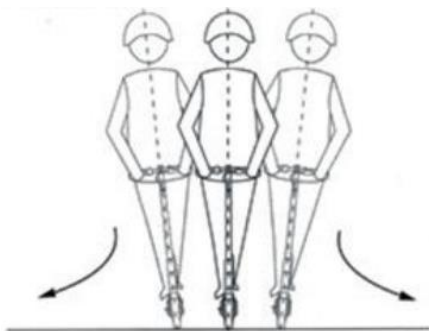

SKŁADANIE/ROZKŁADANIE



Przed złożeniem upewnij się, że hulajnoga jest wyłączona. Otwórz mechanizm składania na kierownicy i złóż kierownicę. Przymocuj kierownicę do klamry na tylnym błotniku.

Aby rozłożyć należy otworzyć klamrę na tylnym błotniku. Rozłóż kierownicę, a następnie zabezpiecz ją klamrą na kierownicy.

REGULACJA HAMULCA TARCZOWEGO

Aby wyregulować siłę hamulca, poluzuj śrubę hamulca i poluzuj lub dokręć linkę.

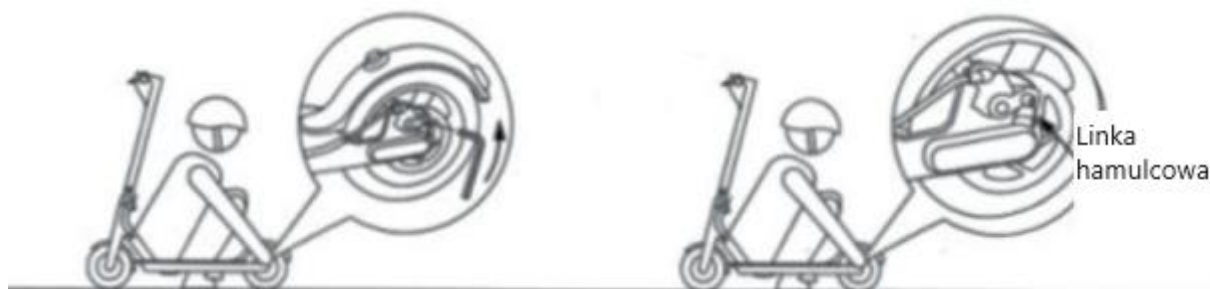

DRAŻEK KIEROWNICZY

Jeśli drążek kierowniczy się chwieje, należy dokręcić śruby mechanizmu składania.



POMPOWANIE KÓŁ

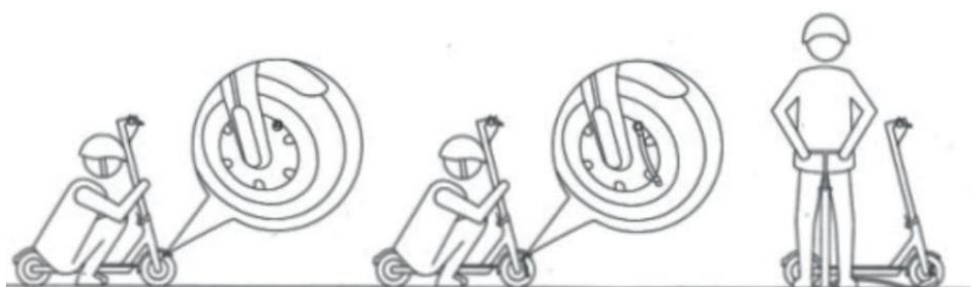

APLIKACJA



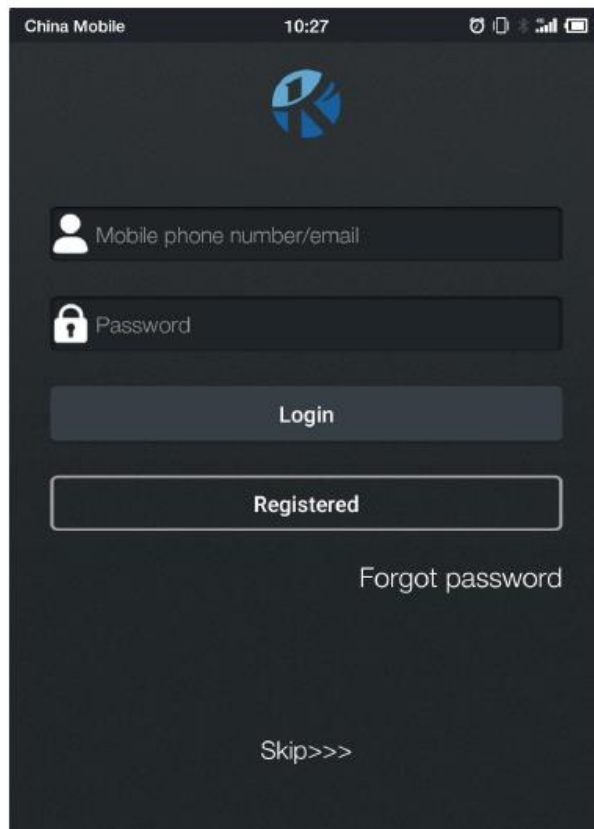

Aby skorzystać z aplikacji należy zarejestrować się przy użyciu adresu e-mail lub numeru telefonu lub pominąć logowanie. Możesz zresetować zapomniane hasło, naciskając opcję Zapomniałem hasła.

Aplikacja wyszuka wówczas hulajnogę.

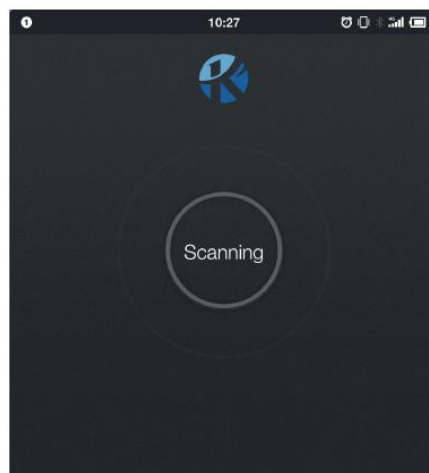

Po sparowaniu aplikacji z hulajnogą informacja zostaje wyświetlona.



USTAWIENIA

Światło tylne zawsze włączone

jedź ze stałą prędkością: nie zmieniaj pozycji dźwigni przyspieszenia przez 6 sekund, a włączysz tempomat.

Jednostka prędkości

Przełączanie trybu uruchamiania:
Non-zero start – odepchnij do 3 km/h lub więcej, naciśnij pedał przyspieszenia, aby kontynuować jazdę
Zero start – naciśnij pedał przyspieszenia, aby rozpocząć bezpośrednio

Connection password: Możesz zmienić hasło połączenia konfiguracyjnego lub wyłączyć tę funkcję.

BATERIA

6-miesięczna gwarancja na akumulator - gwarantujemy, że nominalna pojemność akumulatora nie spadnie poniżej 70% jego całkowitej pojemności w ciągu 6 miesięcy od sprzedaży produktu.

- Podczas ładowania akumulator (lub ładowany produkt) musi być zawsze pod stałym nadzorem. Akumulator należy ładować z dala od przedmiotów łatwopalnych lub palnych. Odłącz ładowarkę od akumulatora i gniazdka po naładowaniu.
- Aby zapewnić prawidłowe działanie i bezpieczne użytkowanie baterii, należy postępować zgodnie z instrukcjami zawartymi w instrukcji. Jeśli bateria jest uszkodzona, wycieka płyn lub czujesz nietypowy zapach, natychmiast przestań jej używać.
- Żywotność baterii jest ograniczona. Jeśli używasz baterii, która przekracza normalną żywotność, częstotliwość ładowania może wzrosnąć, a zasięg hulajnogi zostanie zmniejszony.
- Nie otwieraj ani nie wrzucaj baterii do ognia. Nie wkładaj ciał obcych do baterii.
- Nie dotykaj baterii metalowymi przedmiotami. Akumulator może eksplodować lub ulec uszkodzeniu.
- Używaj tylko oryginalnej ładowarki.
- Podczas jazdy przestrzegaj lokalnych przepisów i praw.
- Akumulator można ładować w sposób ciągły.

- Naładuj akumulator w temperaturze pokojowej. Zakres temperatur wynosi od +10°C do +30°C..
- Jeśli będziesz używać baterii przez dłuższy czas, jej temperatura będzie wyższa. To jest normalny stan baterii.
- Jeśli używasz baterii w zimnym otoczeniu, zasięg jest niższy.
- Nie naprawiać ani nie modyfikować baterii samodzielnie.

UŻYTKOWANIE

- Przed użyciem upewnij się, że wszystkie części są prawidłowo zmontowane, dokręcone i nieuszkodzone.
- Sprawdź hamulce.
- Sprawdź, czy mechanizm składania jest prawidłowo zablokowany.
- Upewnij się, że bateria jest prawidłowo naładowana.
- Upewnij się, że opony są w dobrym stanie.
- Sprawdź kierownicę. Musi być odpowiednio dokręcona.
- Nie jeźdź po śliskich powierzchniach.
- Noś osobiste wyposażenie ochronne, w tym kask i mocny but.
- Nie używaj, jeśli warunki zewnętrzne są złe.
- Wilgoć zmniejsza skuteczność hamowania.

TECHNIKA JAZDY

- Zapoznaj się z hulajnogą przed pierwszym użyciem i sprawdź swoją zdolność do kontrolowania tego produktu.
- Skręcaj i hamuj bezpiecznie, mając wystarczającą ilość wolnego miejsca.
- Przećwicz pierwszą jazdę na otwartej przestrzeni bez przeszkód.
- Nigdy nie pozwól, aby Twój umysł odwracał uwagę podczas jazdy.

Pozycja stopy - połóż stopę na podnóżku jak najbliżej przedniej części. Postaw drugą stopę na ziemi. Upewnij się, że trasa jest czysta i wolna. Aby rozpocząć jazdę, odepchnij się do przodu (jak na hulajnodze bez napędu). Odepchnij stopą na ziemi. Natychmiast po naciśnięciu przepustnicy w dół, przechyl swoje ciało do przodu, aby zapobiec wypadnięciu, jednocześnie zwiększając prędkość. Unikaj nadmiernego naciskania ciała na kierownicę podczas zmiany prędkości. Jedna stopa jest z przodu, a druga z tyłu. Wygodne jest ustawienie stóp jak na deskorolce, aby uzyskać optymalną stabilność.

UWAGA: Jazda na hulajnodze może być niebezpieczna. Korzystasz z produktu na własną odpowiedzialność i przed rozpoczęciem jazdy zapoznałeś się ze wszystkimi środkami bezpieczeństwa.

Skręcanie - to samo co na desce lub snowboardzie. Kierownica powinna być równoległa do ciała. Przed skręceniem spójrz na zbliżający się kierunek, aby upewnić się, że operacja jest bezpieczna.

Hamowanie - przesun ciężar do tyłu, aby hamowanie odbywało się za pomocą stóp, a nie za pomocą kierownicy i układu kierowniczego. Naucz się dobrze regulować środek ciężkości podczas zatrzymywania, aby uniknąć przewrócenia lub nadmiernego zużycia układu hamulcowego i kierowniczego.

CZYSZCZENIE I KONSERWACJA

- Hulajnoga musi być wyłączona, odłączona od ładowarki, a port ładowania musi być zasłonięty przed czyszczeniem lub konserwacją.
- Wyczyść hulajnogę wilgotną szmatką i łagodnym detergentem.
- Nie używaj rozpuszczalników ani innych agresywnych środków czyszczących.
- Trzymaj wodę z dala od portu ładowania.
- Nigdy nie zanurzaj hulajnogi.
- Nie używaj myjek wysokociśnieniowych.
- Jeśli ciśnienie w oponach jest niskie, napompuj je (45 psi).
- Jeśli chcesz wymienić opony / dętki, skontaktuj się ze sprzedawcą lub serwisem.
- Możesz wyregulować sztywność hamulca poprzez poluzowanie śruby M5. Poluzuj śrubę w prawo, dokręć w lewo.
- W razie potrzeby dokręć lub poluzuj linkę hamulca.

PRZECHOWYWANIE

- Przechowywać w suchym i zacienionym miejscu.
- Unikaj przechowywania, jeśli temperatura w pomieszczeniu przekracza 50 ° C.
- Ładuj akumulator co najmniej raz w miesiącu. Żywotność baterii jest niższa w niskich temperaturach.

PARAMETRY TECHNICZNE

Nośność	120 kg
Minimalny wzrost użytkownika	150 cm
Pojemność baterii	10,000 mAh
Maksymalny zasięg	27-30 km
Maksymalna prędkość	25 km/h
Maksymalne nachylenie terenu	15°
Moc silnika	350 W
Waga	14,5 kg
Hamulce	Przód: elektroniczny / Tył: tarczowy
Typ silnika	
Lokalizacja silnika	W piaście

OCHRONA ŚRODOWISKA

Po wygaśnięciu żywotności produktu lub jeśli ewentualna naprawa jest nieopłacalna, należy go zutylizować zgodnie z lokalnymi przepisami i w sposób przyjazny dla środowiska na najbliższym złomowisku.

Poprzez odpowiednią utylizację chronisz środowisko i źródła naturalne. Ponadto możesz pomóc chronić zdrowie ludzkie. Jeśli nie masz pewności co do prawidłowej utylizacji, poproś lokalne władze o więcej informacji, aby uniknąć naruszenia prawa lub sankcji.

Nie wyrzucaj baterii do odpadów domowych, ale przekaż je do miejsca recyklingu.

WARUNKI GWARANCJI, ZGŁOSZENIA GWARANCYJNE

Gwarant:

inSPORTline Polska

Ciemiętniki 19, 29-120 Kluczewsko

NIP: 6090063070, REGON: 260656756

Okres gwarancji rozpoczyna się od daty zakupu towaru przez klienta. Gwarancja udzielana jest w trzech wariantach:

1. **Gwarancja Domowa** - Przeznaczona jest dla sprzętu wykorzystywanego do użytku prywatnego, nie komercyjnego przez Kupującego będącego konsumentem. (**okres gwarancji: 24 miesiące**).
2. **Gwarancja Pół-komercyjna** - Przeznaczona jest dla sprzętu wykorzystywanego w hotelach, spa, szkołach, ośrodkach rehabilitacji, itp. (**okres gwarancji: 12 miesięcy**).
3. **Gwarancja Komercyjna** - Przeznaczona jest dla sprzętu wykorzystywanego w hotelach, spa, szkołach, ośrodkach rehabilitacji, klubach fitness oraz siłowniach, itp. (**okres gwarancji: 12 miesięcy**).

Brak informacji o wariantach gwarancji, na dowodzie zakupu (fakturze lub paragonie), domyślnie oznacza Gwarancję Domową.

Gwarancja obejmuje usunięcie usterek, które w sposób dający się udowodnić wynikają z zastosowania wadliwych materiałów lub są wynikiem błędów produkcyjnych.

Gwarancja nie obejmuje czynności związanych z konserwacją, czyszczeniem, regulacją i ze skręcaniem połączeń śrubowych danego przedmiotu, do których to czynności zobowiązany jest Kupujący we własnym zakresie i na własny koszt.

Dowodem udzielenia gwarancji są niniejsze Warunki gwarancji wraz z oświadczeniem Gwaranta zawartym na dowodzie zakupu (fakturze lub paragonie). W celu realizacji uprawnień z gwarancji Kupujący winien okazać warunki gwarancji oraz dowód zakupu (paragon lub fakturę VAT). Gwarancja obowiązuje na terenie Polski.

Uprawnienia z gwarancji nie przysługują w przypadku:

- a) uszkodzenia mechanicznego, które powstało w transporcie produktu do Kupującego za pomocą firm transportowych. Kupujący jest zobowiązany do sprawdzenia towaru przy dostawie, w celu wykrycia ewentualnych uszkodzeń w transporcie. W przypadku wykrycia takiego uszkodzenia, Kupujący zobowiązany jest niezwłocznie poinformować podmiot sprzedający oraz sporządzić protokół szkody z przewoźnikiem (firmą kurierską/pocztową). W przypadku braku sporządzenia protokołu szkody Gwarant nie ponosi odpowiedzialności za szkody spowodowane przez firmy kurierskie/pocztowe.
- b) Uszkodzenia i zużycie takich elementów jak: linki, paski, wtyki, gniazdka, przełączniki, przyciski, baterie, przewody, elementy gumowe, pedały, uchwyty z gąbki, kółka, łożyska, tapicerka, rączki itp., chyba że ujawniona w tych elementach wada nie jest skutkiem naturalnego zużycia, a powstała z przyczyny tkwiącej w tym elemencie.
- c) Drobne, powierzchniowe zarysowania, odbarwienia lub spękania powłoki kryjącej.
- d) Używania przez Kupującego, niezgodnych z instrukcją obsługi sprzętu, środków eksploatacyjnych lub czyszczących.
- e) Niewłaściwego zabezpieczenia sprzętu przez Kupującego przed działaniem czynników zewnętrznych tj. wilgoci, temperatury, kurzu, itp.
- f) Niestosowania przez Kupującego wymaganych (zgodnie z instrukcją obsługi) materiałów eksploatacyjnych.
- g) Przeróbek i zmian konstrukcyjnych, dokonywanych przez Kupującego lub inne osoby nieuprawnione do tego działania przez Gwaranta.
- h) Normalnego użytkowania (normalne zużycie części eksploatacyjnych).
- i) Uszkodzenia sprzętu na skutek nieprawidłowego montażu przez Kupującego lub osoby trzecie.

W przypadku zasadności zgłoszenia reklamacyjnego Gwarant zapewnia transport i usługę serwisową przedmiotu gwarancji.

W przypadku braku zasadności zgłoszenia reklamacyjnego Kupujący będzie mógł odebrać przekazany przedmiot w siedzibie Gwaranta lub zamówić usługę wysyłki danego przedmiotu na własny koszt.

W wyjątkowych przypadkach, aby zdiagnozować usterkę i stwierdzić zasadność zgłoszenia reklamacyjnego Gwarant może zażądać przygotowania sprzętu do odbioru. Odbiór ten może być dokonany przez firmę spedycyjną, wówczas Kupujący zobowiązany jest przygotować towar w sposób bezpieczny do odbioru. Kupujący wyda przedmiot sprzedaży bez zanieczyszczeń, w opakowaniu oryginalnym lub zastępczym pozwalającym na przetransportowanie przedmiotu sprzedaży w stanie bezpiecznym.

Gwarant zobowiązany jest ustosunkować się do zgłoszenia gwarancyjnego w terminie do 14 dni. Naprawa gwarancyjna zostanie wykonana w najkrótszym możliwym terminie. W wyjątkowych przypadkach, gdy naprawa przedmiotu sprzedaży będzie wymagać sprowadzenia niedostępnych w Polsce lub nietypowych części z zagranicy, termin może być wydłużony. Kupujący zostanie poinformowany o takiej sytuacji drogą mailową lub telefonicznie.

Gwarant zobowiązuje się do naprawy uszkodzonego sprzętu w przypadku zasadności zgłoszenia gwarancyjnego. Wymiana towaru na nowy możliwa jest jedynie w przypadku braku możliwości naprawy sprzętu i gdy wada przedmiotu sprzedaży jest istotna. Zwrot kwoty zakupu za sprzęt jest możliwy jedynie w przypadku braku możliwości naprawy i braku możliwości wymiany na nowy oraz gdy wada jest istotna.

Okresowe przeglądy techniczne sprzętu (dotyczy sprzętu przeznaczonego do użytku pół-komercyjnego oraz komercyjnego)

Po upływie 6 i 12 miesięcy obowiązywania gwarancji, Gwarant zaleca przeprowadzenie przeglądu technicznego sprzętu. Wszystkie części, które zostaną wymienione w trakcie okresowego przeglądu technicznego, zostaną użyte przez Gwaranta nieodpłatnie w ramach gwarancji (poza częściami zużytymi w trakcie normalnego użytkowania). Kupujący zobowiązany jest jedynie do pokrycia kosztów przeglądu technicznego i dojazdu do klienta wg. indywidualnej wyceny.

Wiążącej wyceny dokonuje dział serwisowy Gwaranta.

Zgłoszenia gwarancyjne

W celu zgłoszenia reklamacyjnego należy przesłać FORMULARZ GWARANCYJNY za pomocą strony internetowej Gwaranta www.e-insportline.pl.

Formularz gwarancyjny powinien zawierać takie informacje jak:

Imię i Nazwisko / Numer telefonu / Adres / Dowód zakupu / Nazwa produktu / Opis Wady.

Klient zostanie poinformowany o zakończeniu i wyniku reklamacji przez e-mail lub telefonicznie.



inSPORTline Polska
Ciemiętniki 19, 29-120 Kluczewsko
Telefon: +48 510 275 999
E-mail: biuro@e-insportline.pl
NIP: 6090063070, REGON: 260656756

Formularz kontaktowy

